

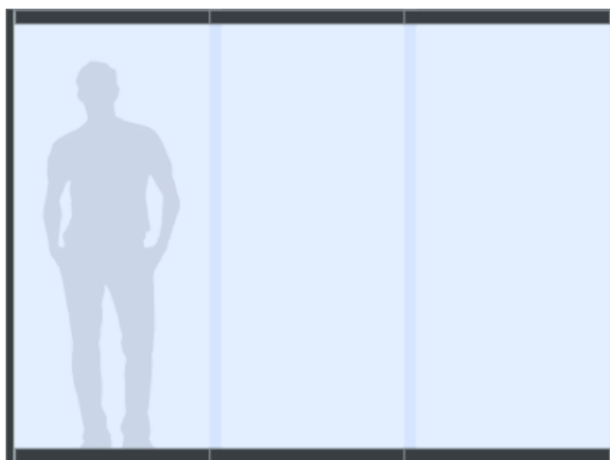

Uterumssystem Panorama M20







Skjutparti, Dörr/Fönster







OBS! Läs detta innan du börjar.

- Läs igenom hela monteringsinstruktionen innan du börjar.
- Tänk på din säkerhet. Partierna kan vara tunga så ta hjälp av någon vid behov.
- Kontrollera innehållet i leveransen enligt innehållsförteckningen.
- Tänk på detta om du köpt flera uterumspartier till ditt uterum:
 - Djupmättet kan vara olika för olika uterumspartier beroende på om partiet har t ex 2 eller 4 luckor.
 - Planera hur du vill montera alla dina uterumspartier först så att alla partier hamnar i linje i djupled innan du börjar montera det första.
- Hör av dig till Mekoflex på telefon 036 – 460 70 om du har frågor eller behöver hjälp.

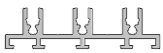
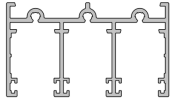

Du behöver följande (ingår inte i leveransen)

| Bild | Beskrivning |
|---|---|
|  | Skruvdragare med torx-bit T25 och krysspår-bit PH2 |
|  | 5,0 mm borrh och försänkare |
|  | Vattenpass |
|  | Fogspruta |
|  | Insexnyckel, 2,5 och 5 mm |
|  | T-röd och trasa för att torka bort överflödig fog |
| | Plåtbleck, tätningstillbehör, foder och liknande för inklädnad och anslutning mot fasad |

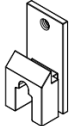
Innehåll

| Artikel | Bild | Beskrivning | 2-del | 3-del | 4-del | 5-del |
|---------|---|---|-----------------------------------|-------|-------|-------|
| #1 |  | Undre ramprofil, 3 till 5 spår (på bilden 3 spår) | 1 st | 1 st | 1 st | 1 st |
| #2 |  | Övre ramprofil, 3 till 5 spår (på bilden 3 spår) | 1 st | 1 st | 1 st | 1 st |
| #3 |  | Sidoprofil, 3 till 5 spår (på bilden 3 spår) | 2 st | 2 st | 2 st | 2 st |
| #4 |  | Uppsamlingsprofil | 2 st | 2 st | 2 st | 2 st |
| #5 |  | Skruv 4,2 x 22 mm (PH2) till ramprofiler | 12 st | 12 st | 16 st | 20 st |
| #6 |  | Försänkt torxskruv 4,8 x 38 mm (T25) | (antal beror på partiets storlek) | | | |
| #7 |  | Låsmothåll med stoppskruv (insex 2,5 mm) | 2 st | 2 st | 2 st | 2 st |

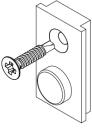
Innehåll

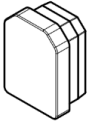
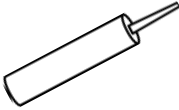
| Artikel | Bild | Beskrivning | 2-del | 3-del | 4-del | 5-del |
|---------|---|------------------------------|-------|-------|-------|-------|
| #8 |  | Dörrstopp och skruv (PH2) | 2 st | 2 st | 2 st | 2 st |
| #9 |  | Styrprofil (aluminium) | 2 st | 3 st | 4 st | 5 st |
| #10 |  | Skålhandtag | 2 st | 2 st | 2 st | 2 st |
| #11 |  | Täcklock | 4 st | 6 st | 8 st | 10 st |
| #12 |  | Tube med MS Polymer (fog) | 1 st | 1 st | 1 st | 1 st |

Innehåll

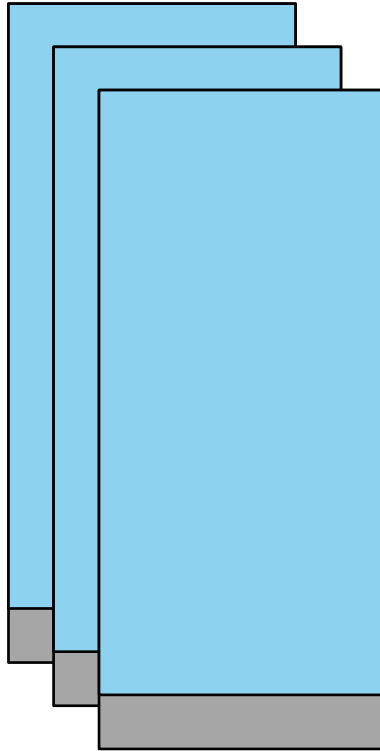

Dörrar / Fönster
(Antal beror på beställt parti.)



Viktig information till dig som köpt ett **2-delat skjutparti** (med 2 dörrar eller fönster):

- 2-delade partier levereras med ramprofiler som har 3 spår.
- Endast de två spåren som är närmast utomhussidan används.
- Tänk på att placera uppsamlingsprofilerna på de två spåren närmast utomhussidan.
- Spåret närmast inomhussidan används inte.

A. Montera ramen

1. Lägg ut de fyra ramprofilerna (artikel #1, 2 och 3) på ett plant underlag.

Använd bilden för att avgöra åt vilket håll profilerna ska ligga.

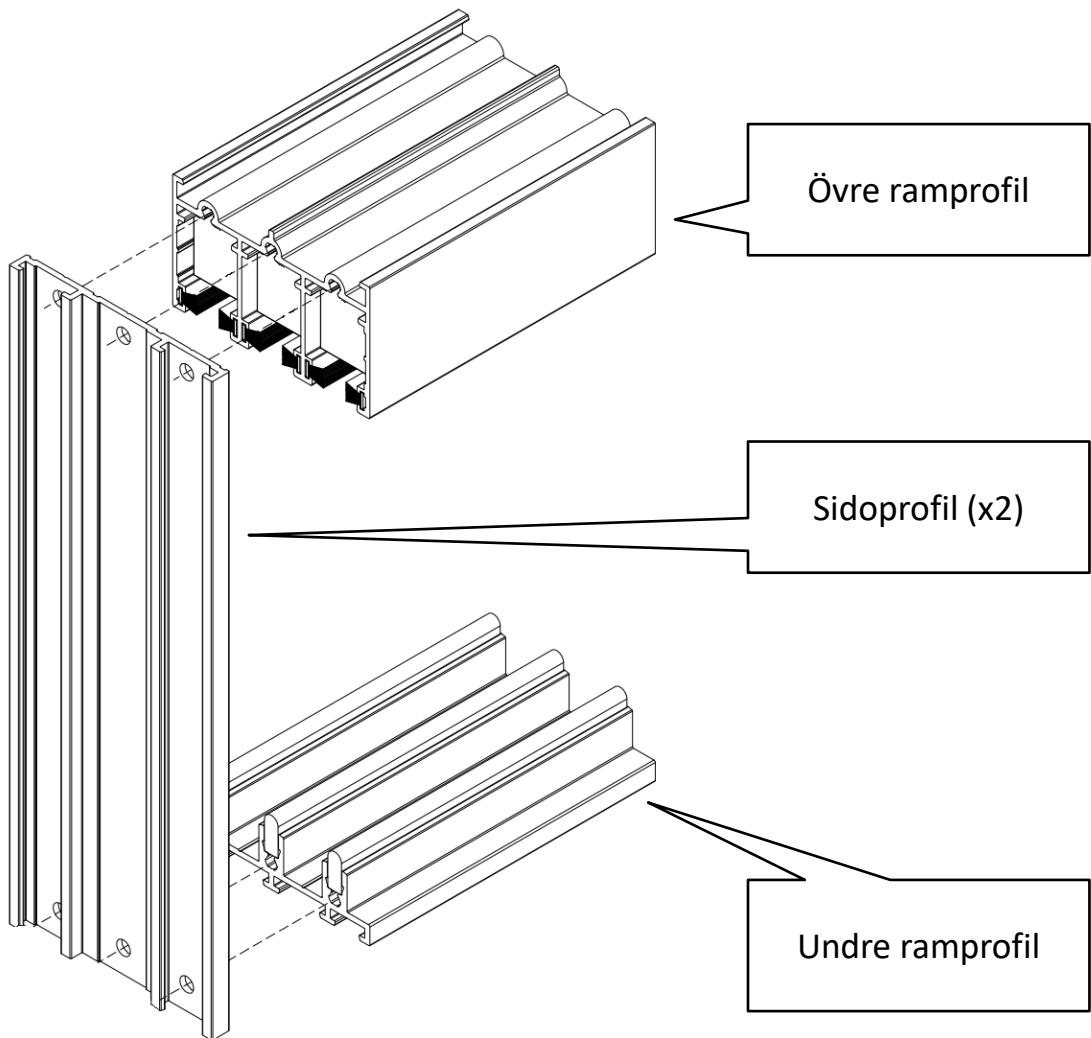

Exempel, 3-delat parti

A. Montera ramen, fortsättning

2. Foga tvärsnittet ordentligt på den övre och undre ramprofilen i båda ändarna.

i Använd rikligt med fog. Foga hellre för mycket än för lite!

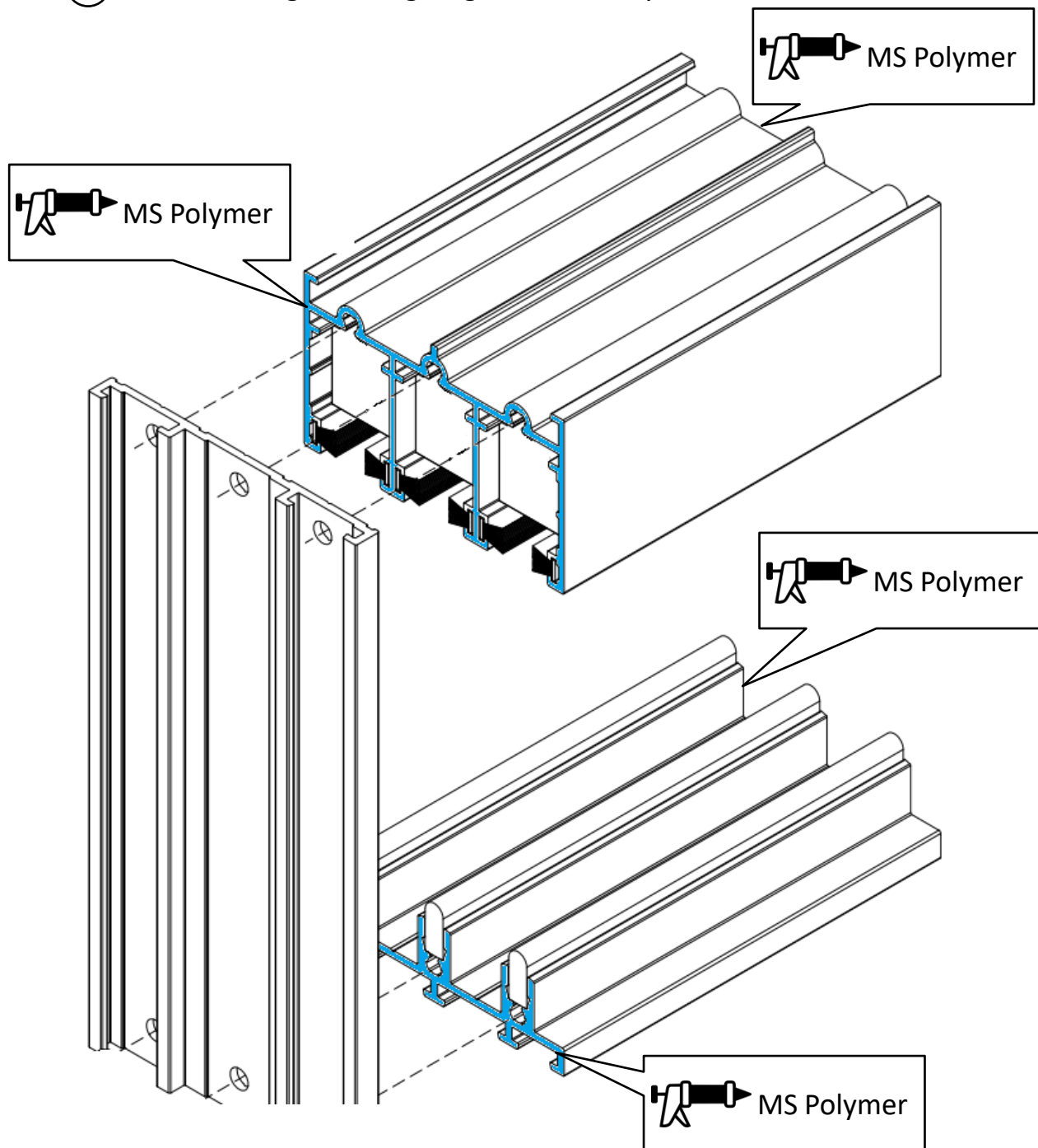

A. Montera ramen, fortsättning

3. Skruva fast sidoprofilerna i den övre och den undre ramprofilen för hand.
Se till att det blir 90 graders vinkel mellan profilerna.
4. Se till att skarven mellan sidoprofiler och ramprofiler är tät i alla fyra hörnen.
Foga extra om nödvändigt.
5. Torka bort överflödig fog med T-röd och trasa.

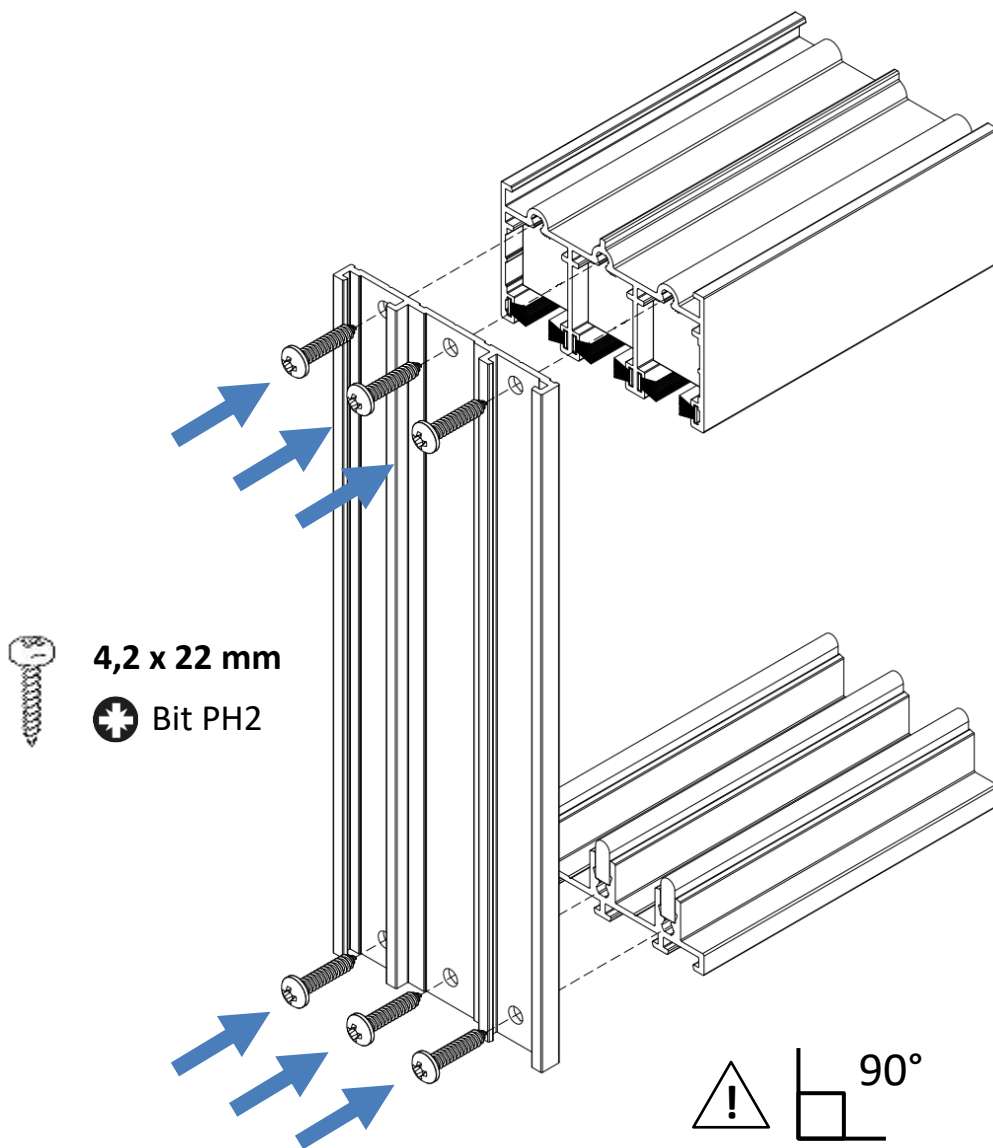

B. Montera ramen i öppningen

1. Kontrollera att öppningen där partiet ska monteras är i våg och lod med hjälp av ett vattenpass.
2. Kryssmät öppningen. Diagonal A ska vara lika lång som diagonal B.

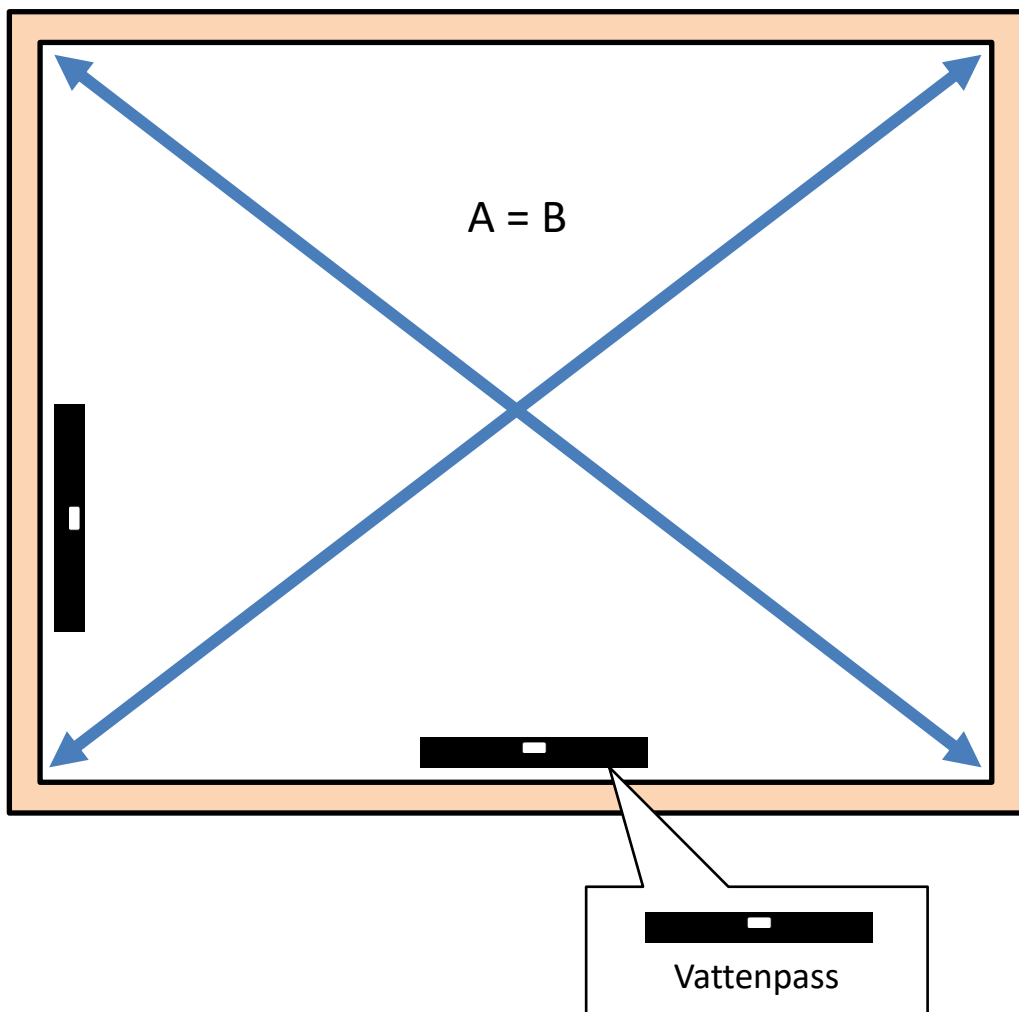

B. Montera ramen i öppningen, fortsättning

- Lyft ramen på plats med dräneringshålen vända mot utomhussidan.



Minst 2 personer krävs för att lyfta ramen på plats.

- Kryssmät ramen och kontrollera att den är i våg och lod.

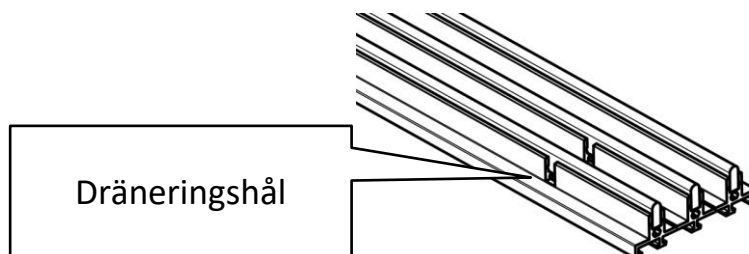
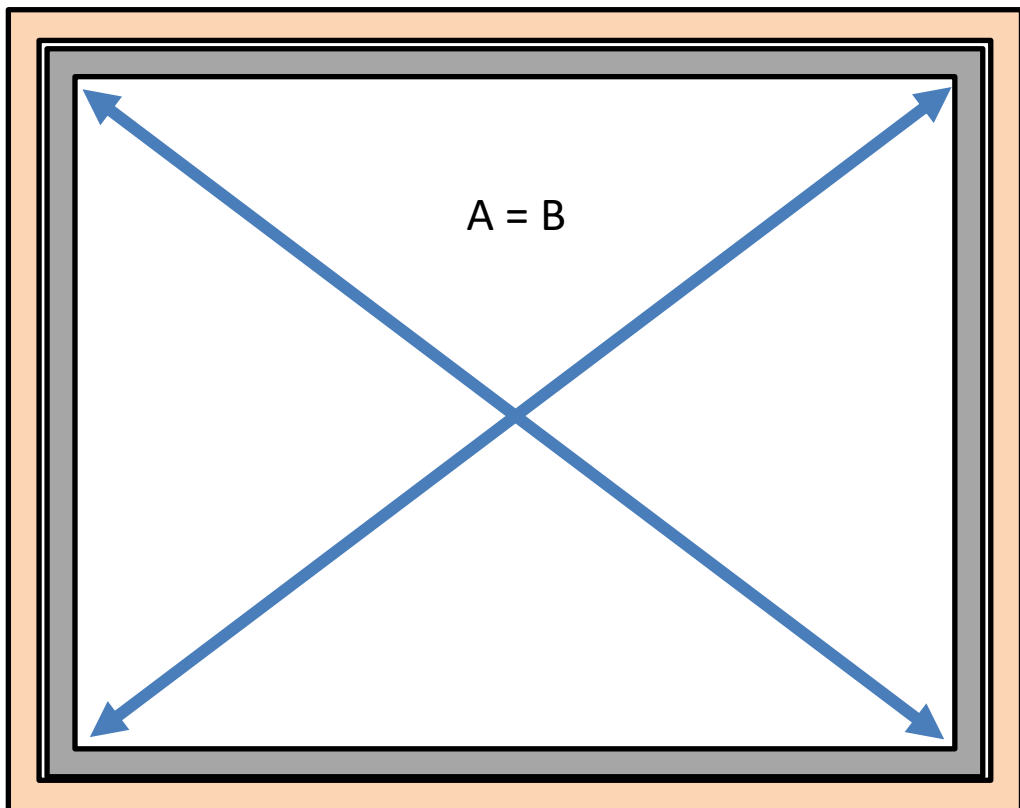

B. Montera ramen i öppningen, fortsättning

5. Sätt fast den övre ramprofilen tillfälligt med en skruv eller en tving för att hålla ramen temporärt på plats.

 Tips! Se steg D för montering av övre ramprofil. Du kan göra ett av dessa hålen nu som du senare kan återanvända.

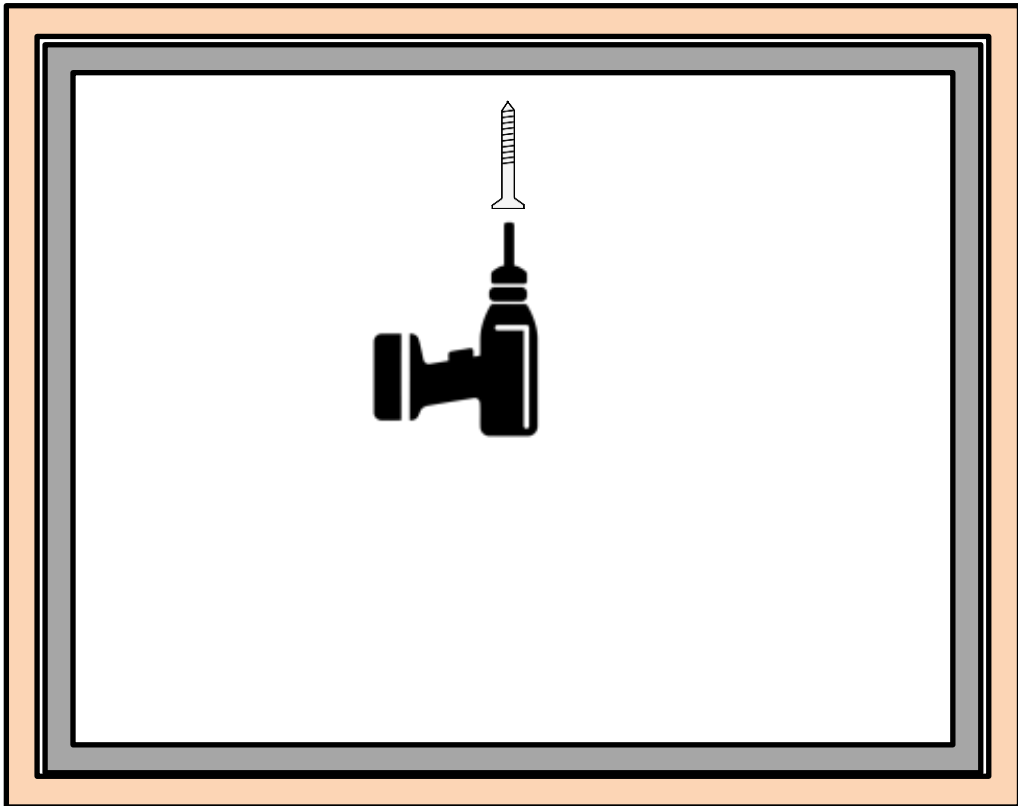

C. Montera undre ramprofil

1. Borra hål i den undre ramprofilen med ett 5 mm borrhål enligt borrhasset i figuren eller där det är möjligt beroende på underlag att fästa skruv i.



Borra endast precis igenom aluminiumprofilen. Borra inte i underlaget som skruven ska fästas i.

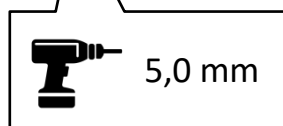
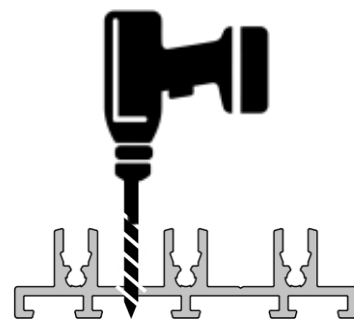
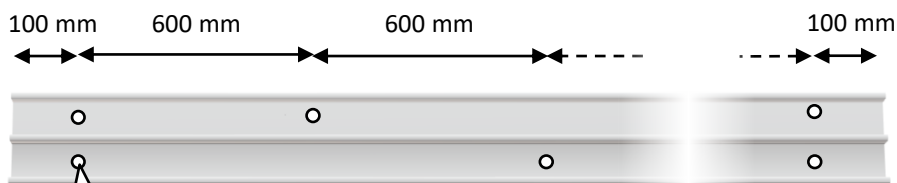

+



+

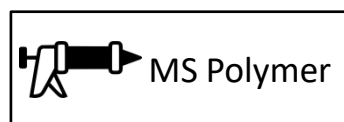

2. Försänk skruvhålen med en försänkare.
3. Tryck i en ordentlig klick MS polymer i respektive hål i profilen.
4. Skruva fast profilen med de medföljande skruvarna.

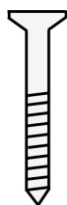

4,8 x 38 mm

 Bit T25

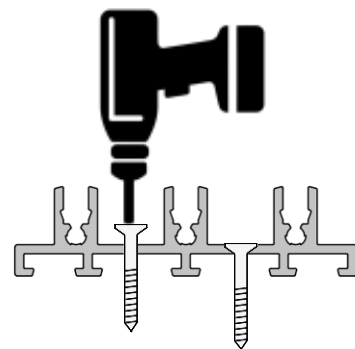

D. Montera övre ramprofil

1. Borra hål i den övre ramprofilen med ett 5 mm borrhål enligt borrhemat i figuren eller där det är möjligt beroende på underlag att fästa skruv i.



Borra endast precis igenom aluminiumprofilen. Borra inte i underlaget som skruven ska fästas i.

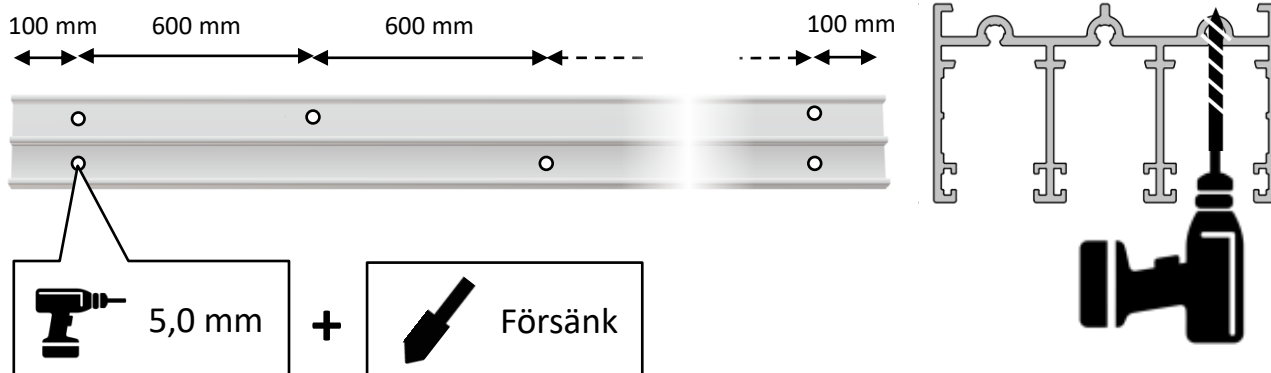

2. Försänk skruvhålen med en försänkare.
3. Skruva fast profilen med de medföljande skruvarna.

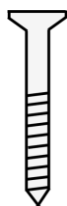

4,8 x 38 mm

 Bit T25

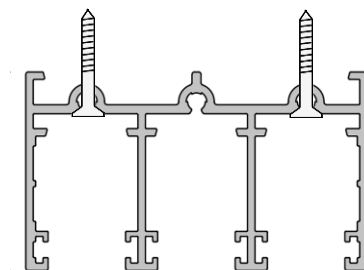

E. Montera låsmothåll

1. För in låsmothållet (#7) i spåret på uppsamlingsprofilen (#4).
2. Skruva fast låsmothållet med en 2,5 mm insexnyckel.
 - ⓘ Du kan senare justera positionen på låsmothållet så att det matchar haken på låset i dörren perfekt.
3. Repetera för låsmothållet på den andra uppsamlingsprofilen.

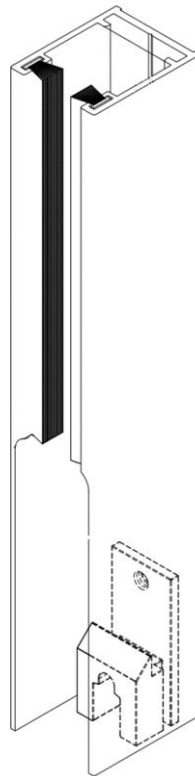
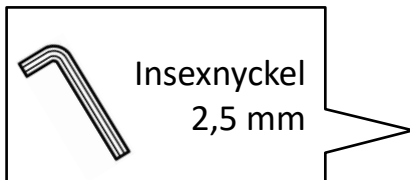

F. Montera uppsamlingsprofiler och sidoprofiler

1. Identifiera vilka spår uppsamlingsprofiler (#4) ska monteras på beroende på **rättvänd** respektive **spegelvänd** orientering för skjutpartiet.

För ett rättvänt skjutparti ska uppsamlingsprofilen monteras till höger sett från insidan på det innersta spåret (spåret närmst inomhussidan).

Uppsamlingsprofilen ska monteras centrerat ovanför spår i den undre ramprofilen. Figuren visar den undre ramprofilen sett ovanifrån.

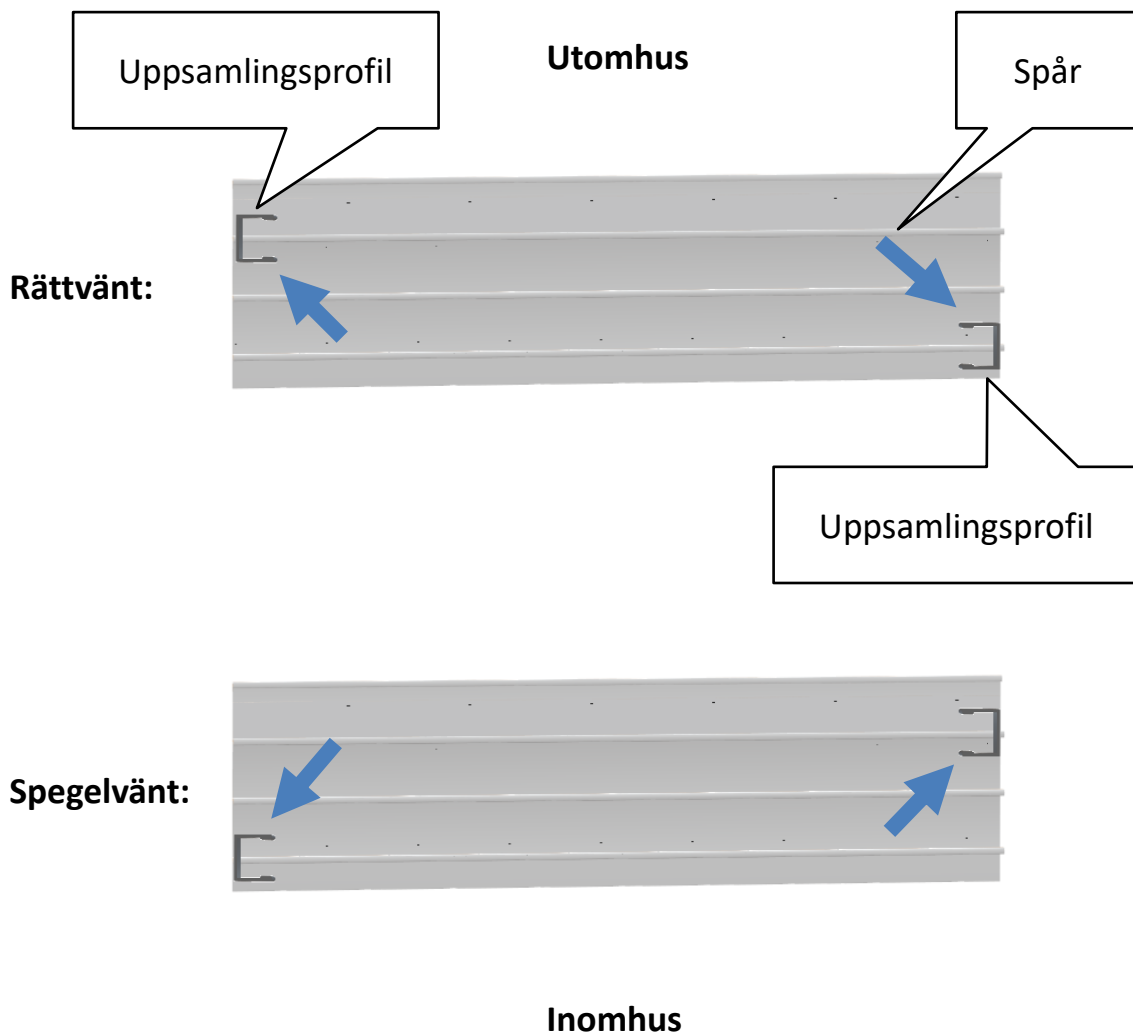

F. Montera uppsamlingsprofiler och sidoprofiler, forts.

2. Den ände av uppsamlingsprofilen som har en lite bredare öppning och saknar borstlist ska vara nedåt mot den undre ramprofilen.
 3. Positionera uppsamlingsprofilen centrerat över spåret i rälsen och håll den mot sidoprofilen.
- i** Klackarna på ryggen av uppsamlingsprofilen passar i motsvarande urtag i sidoprofilen.

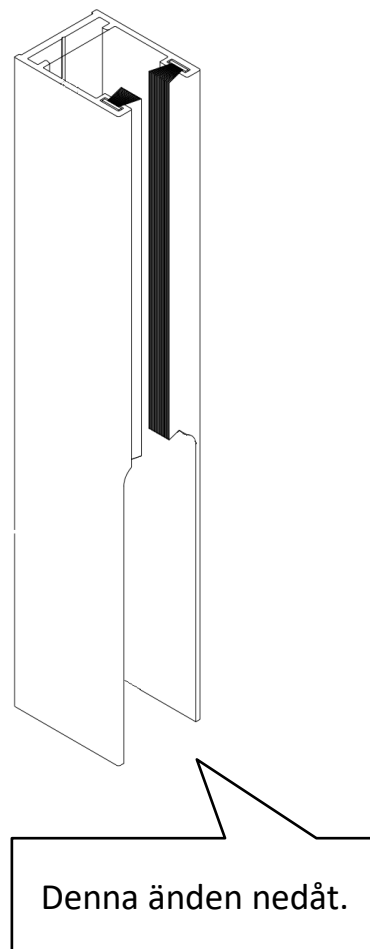
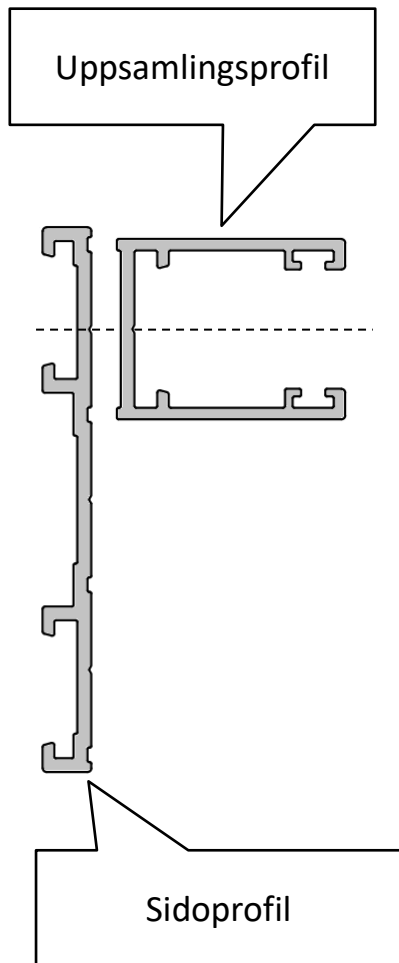

F. Montera uppsamlingsprofiler och sidoprofiler, forts.

4. Varje uppsamlingsprofil ska fästas med 4 stycken skruv. Sätt första skruven ca 15 cm från undre respektive övre ramprofil. Fördela resterande skruv jämnt däremellan.
5. Borra 5,0 mm hål i uppsamlingsprofil och sidoprofil. Försänk hålet.
 -  Borra endast precis igenom aluminiumprofilerna. Borra inte i underlaget som skruven ska fästas i.
6. Skruva fast uppsamlingsprofil och sidoprofil med försänkt skruv.
7. Repetera för uppsamlingsprofil och sidoprofil på motstående sida.

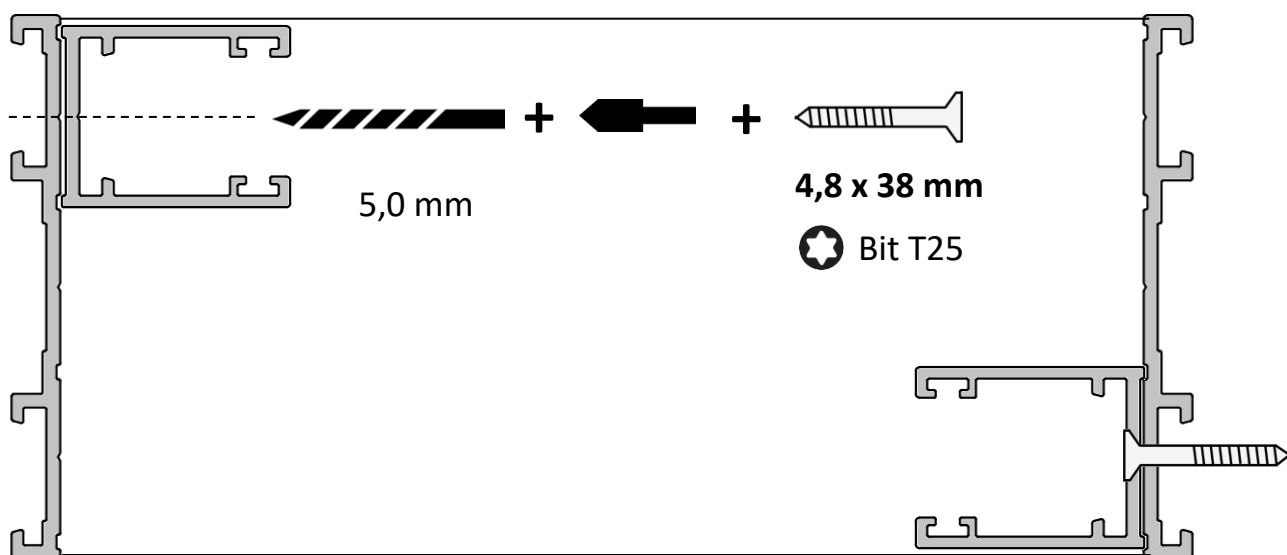

G. Montera dörrstopp

1. Dörrstoppet (#8) monteras på uppsamlingsprofilen cirka 12 cm upp från botten av den undre ramprofilen.
2. Använd en skruvdragare och skruva fast dörrstoppet med den självborrande skruven.
3. Repetera för dörrstoppet på motstående sida.

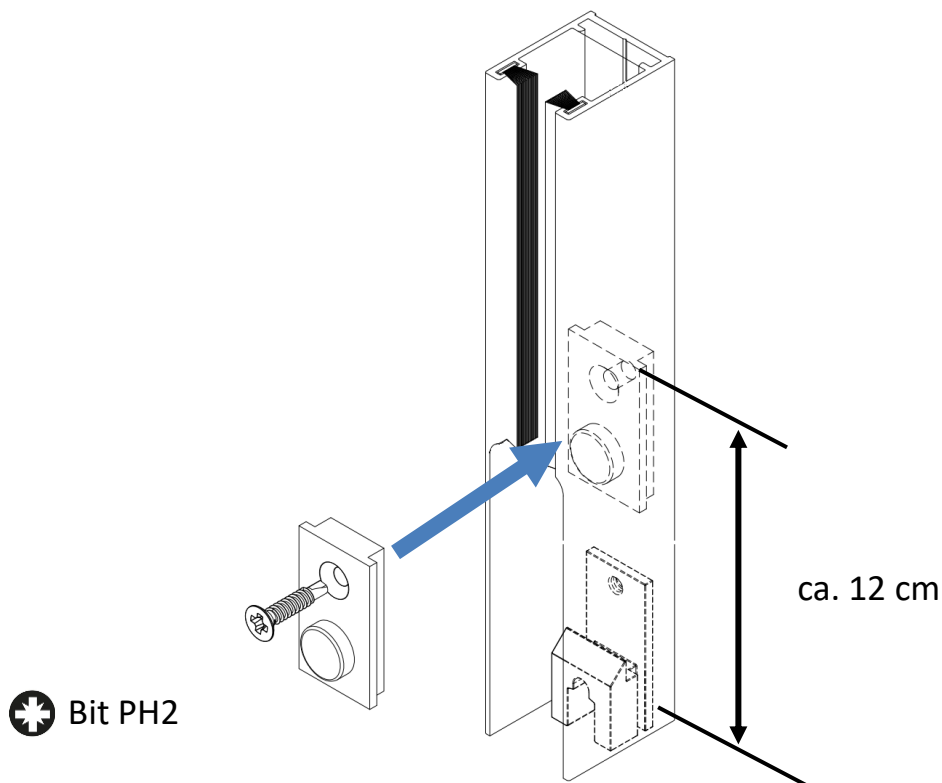

H. Montera styrprofiler

1. Montera styrprofil (#9) i spåren på bottenprofilen

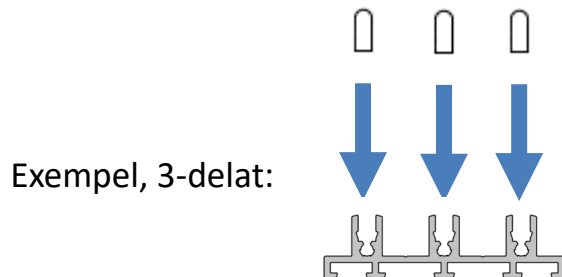
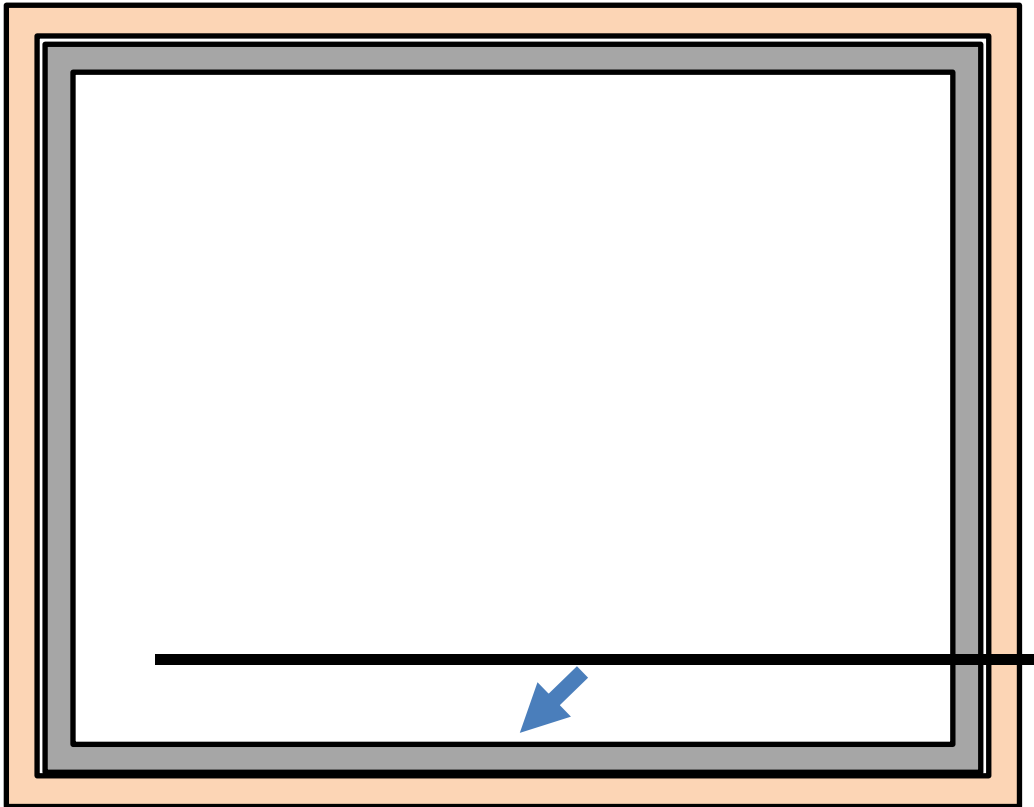

I. Ställ i fönster/dörrar

1. Ta reda på vad som är fönstrets upp- och nedsida.
I fönstrets nedre ände är en aluminiumprofil med hjul undertill monterad.
Hjulen ska löpa på spårets ovansida på den undre ramprofilen.
2. Ta reda på vilka fönster som ska löpa på ytterspåren. Dessa fönster har handtag och lås.
3. På varje fönster sitter också en klisterlapp som anger vilken sida av glaset som ska vara vänd inåt.

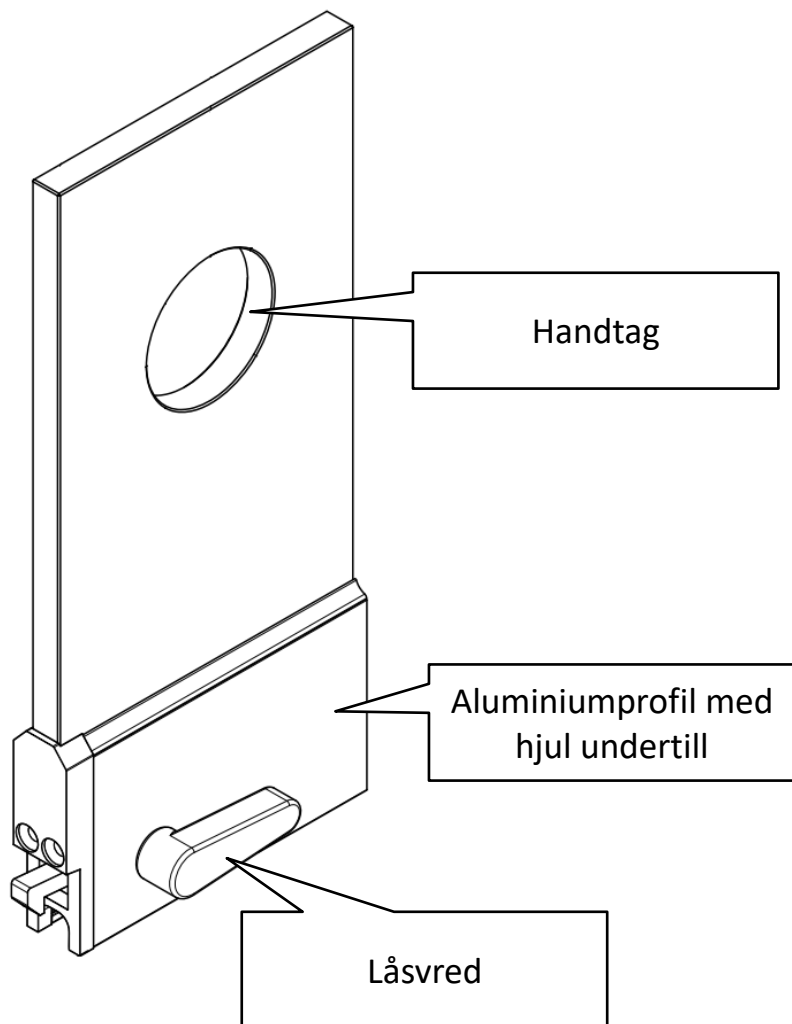

I. Ställ i fönster/dörrar, fortsättning

4. Börja med att ställa i fönstret på spåret längst in (närmast insidan).

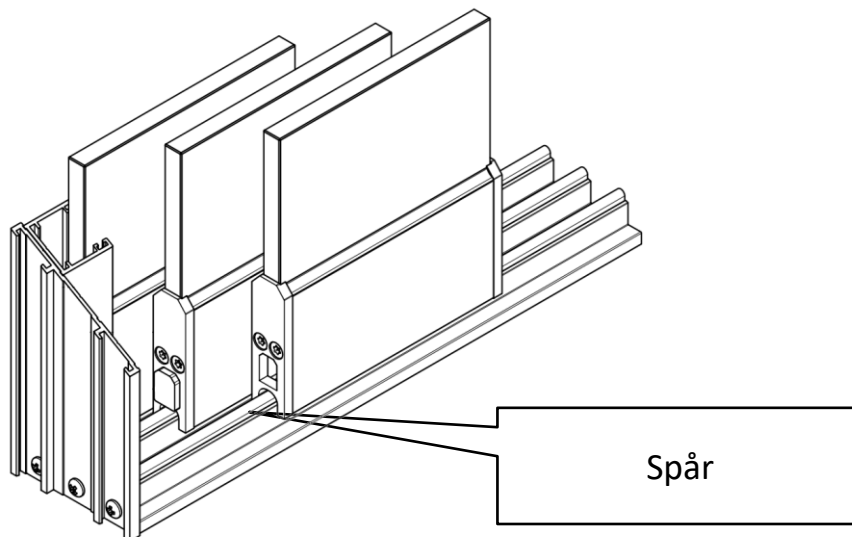

5. Ställ i fönstret genom att försiktigt trä i fönstrets ovansida på övre profilens spår. Vik därefter försiktigt ned fönstret mot undre profilens spår och sänk sedan försiktigt ned fönstret på spåret. Prova att skjuta fönstret fram och tillbaka. Fönstret ska löpa lätt.



Sänk inte ned fönstren **mellan** spåren. Fönstren ska löpa lätt på spårens **ovansida**!

6. Montera nästa fönster omlott med det första. Lyft upp den sida på det redan monterade fönstret där de ska överlappa varandra en liten bit. Detta förenklar monteringen. Ställ sedan dit det andra fönstret.

7. Fortsätt med de övriga fönstren och ställ i dem på samma sätt.



Det är viktigt att fönstren ställs omlott eftersom de annars inte går att stänga eller öppna. Fönstren ska häkta i varandra när de stängs. Prova!

J. Montera handtag

1. Montera handtaget (#10) med gummipackning från varsin sida av glaset.
Skruva ihop handtaget.

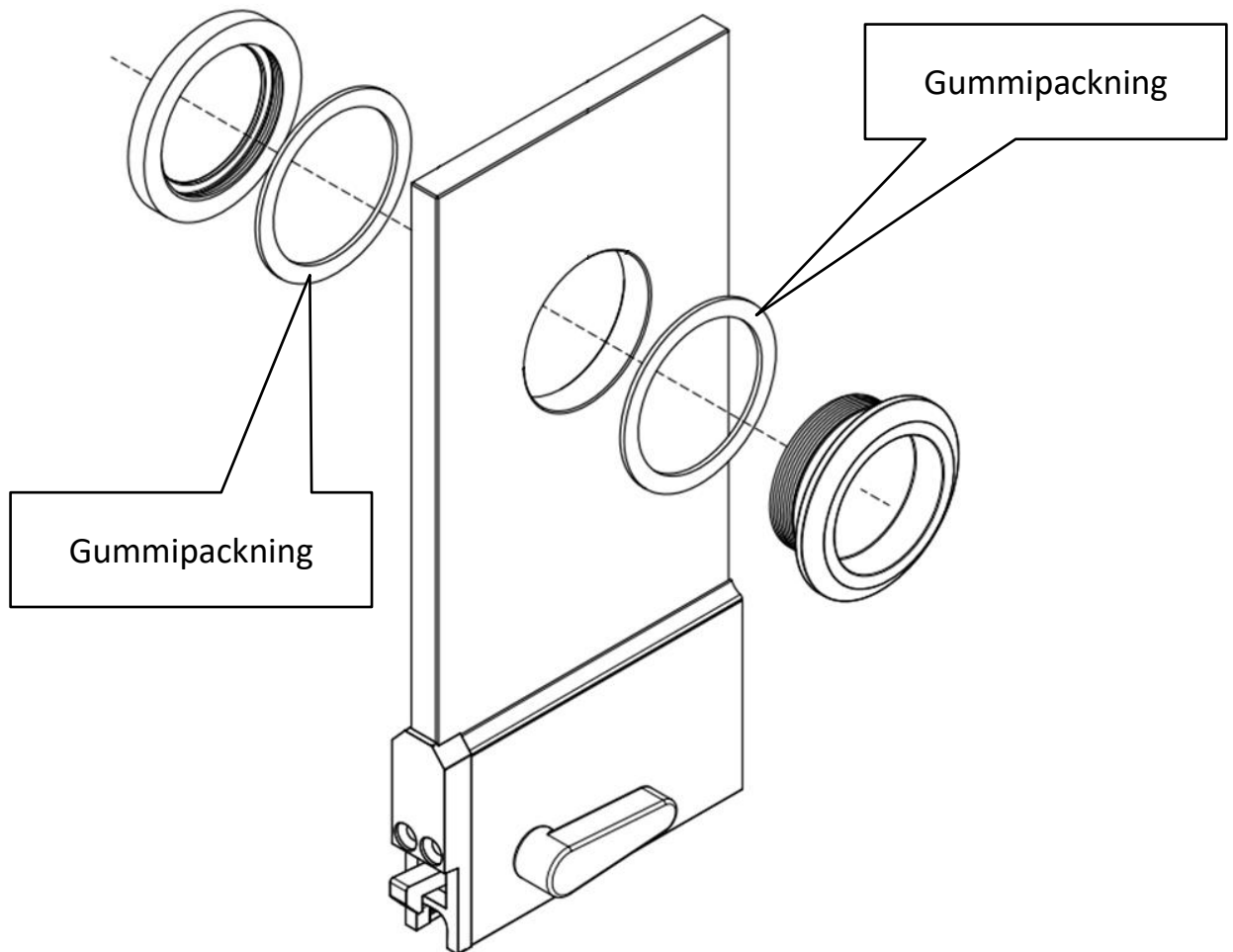

K. Justera hjul

Hjulen i luckorna är justerbara i höjddled. Du kan till exempel justera hjulen så att luckan hamnar helt i lod.

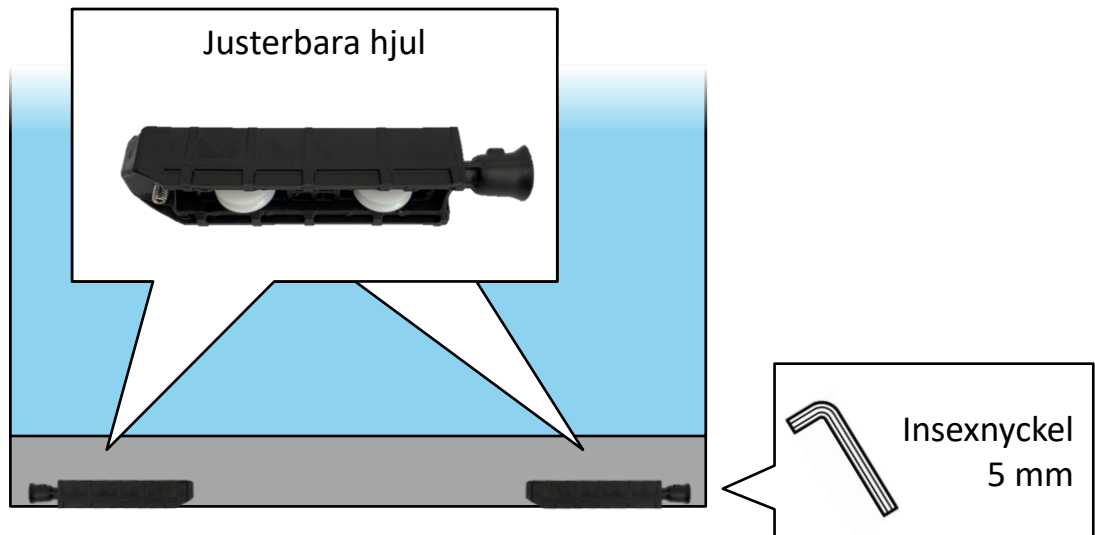

1. Stick in en 5 mm insexnyckel från sidan i luckans underkant.
 - ⓘ För att justera hjulet som sitter bakom haklåset så måste du lyfta av luckan. Du kommer sedan åt justeringskruven från undersidan av luckan.
2. Vrid nyckeln medsols för att höja luckan.
3. Vrid nyckeln motsols för att sänka luckan.
 - ⓘ När luckorna levereras från fabrik är hjulen inställda i lägsta läget och kan inte sänkas lägre.

L. Montera täcklock

1. Montera täcklock (#11) i öppningen för hjulens justerskruv på dörren genom att trycka fast dem.

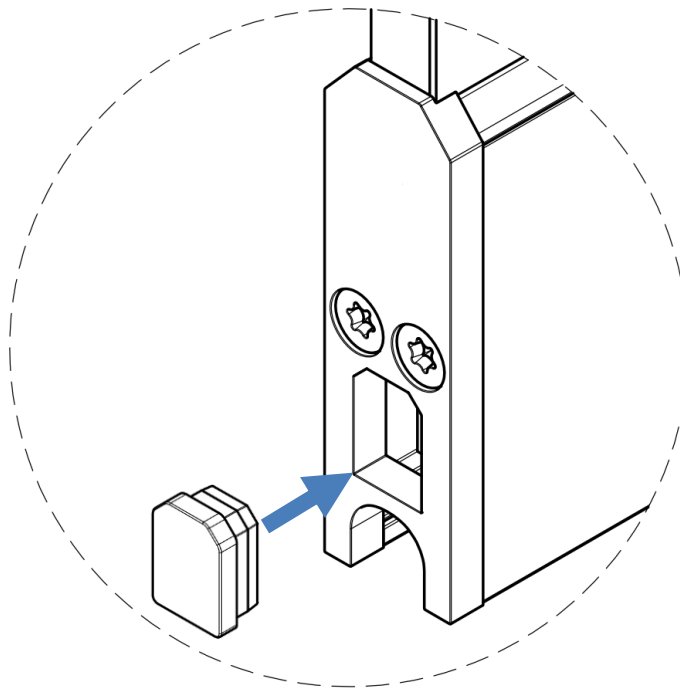

Du är nu klar med monteringen!

Skötselansvisningar

Glas

- Använd vanligt fönstertvättmedel, rikligt med vatten och mjuk, luddfri trasa eller gummiskrapa för rengöring av glas.
- För hårt sittande smuts kan du använda rödsprit eller aceton. Du kan också prova att använda ett **skonsamt** putsmedel (t ex Sidol eller Häxan). Putsmedlet tvättas sedan bort med rödsprit. Avsluta med att putsa fönstren på vanligt vis.
- Använd **INTE** skrapa för att ta bort smuts. Använd **INTE** metallföremål eller stålull. Detta kan repa glaset.
- Märken från sugkoppar kan förekomma på glasytor vid leverans. Dessa märken försvinner med tiden genom vanlig rengöring av glaset.

Aluminiumprofiler

- Använd mild såpa, handdiskmedel eller bara vanligt vatten för att rengöra profiler.
- Var noga med att rengöra ovansidan av spåren som skjutdörrarna löper på för att undvika skador på hjulen.

Reservdelar

- Kontakta oss för mer information om du är i behov av reservdelar. Gör gärna en notering av ditt ordernummer så kan vi ta reda på vad du köpte av oss.
- Mitt ordernummer:

(Vi kan efter ett tag inte söka på ditt namn då vi raderar personuppgifter med hänvisning till vår personuppgiftspolicy (GDPR).)

Tack för att du valt ett uterumsparti från Mekoflex!